

平成29年度学総兼関東大会  
北部地区予選

男子シングルスBEST64  
県大会出場本数22本

1位決定戦

	笹掛	寺崎	並木
笹掛		5-8	8-6
寺崎	8-5		8-3
並木	6-8	3-8	

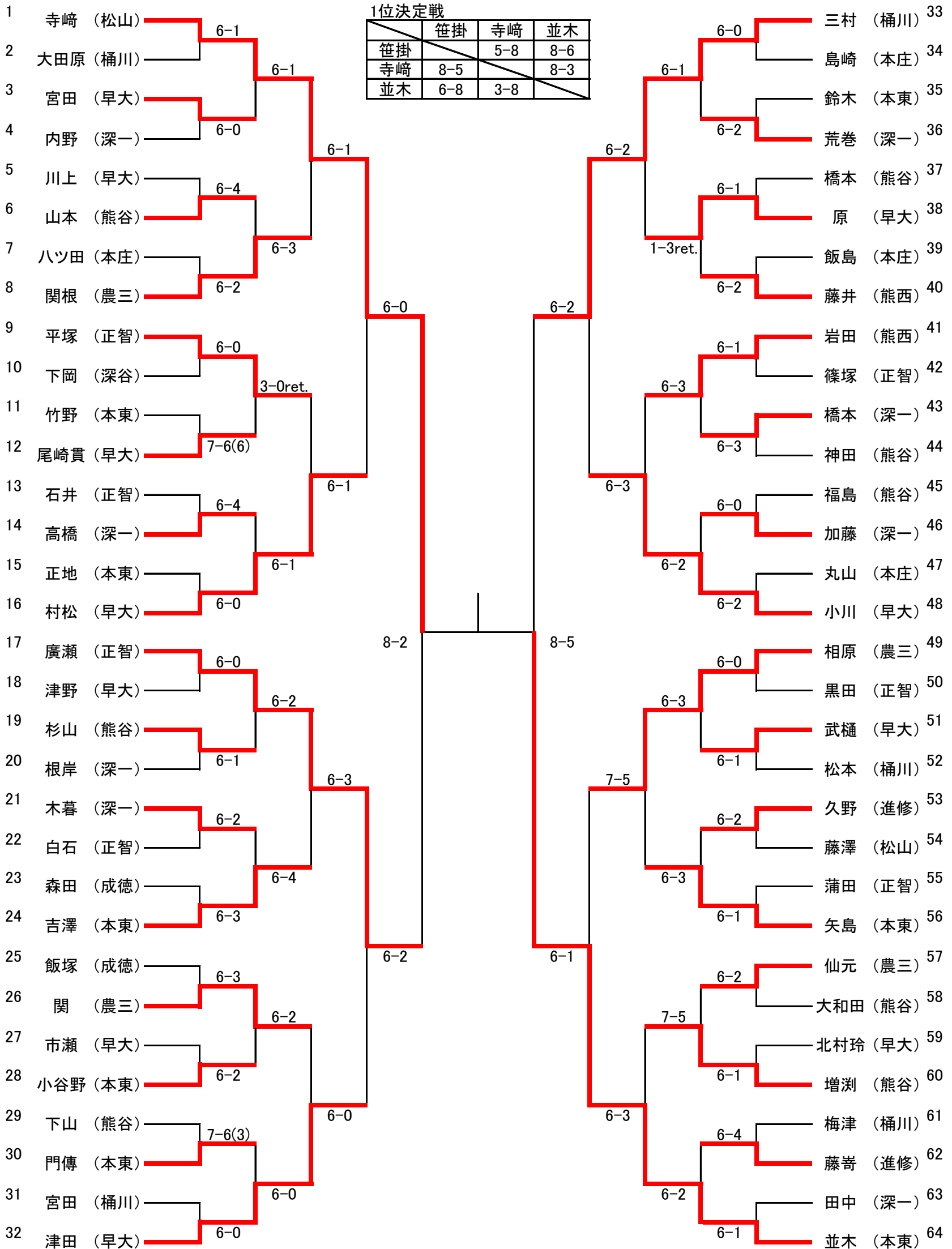

シングルス順位戦対戦表

4~5位決定戦

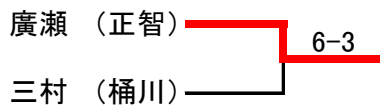

6~9位決定戦

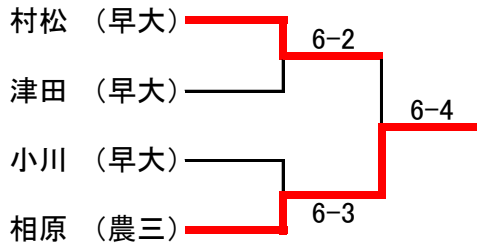

10~17位決定戦

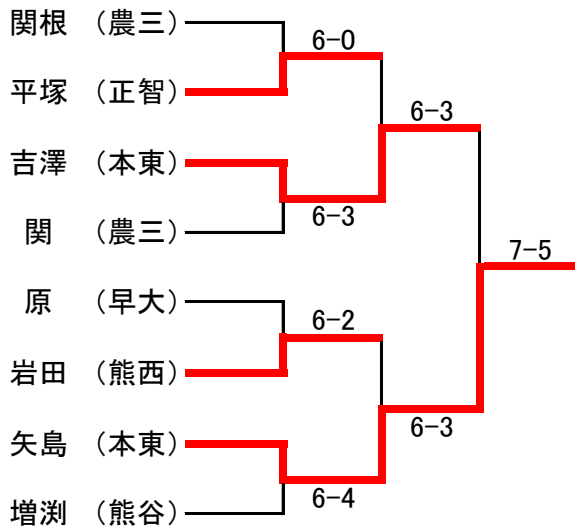

14~17位決定戦

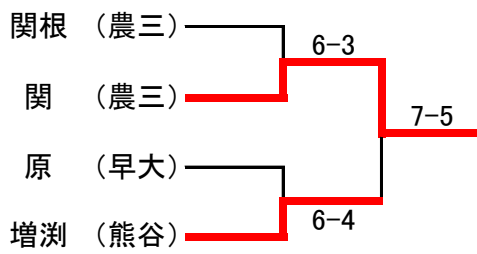

18~33位決定戦

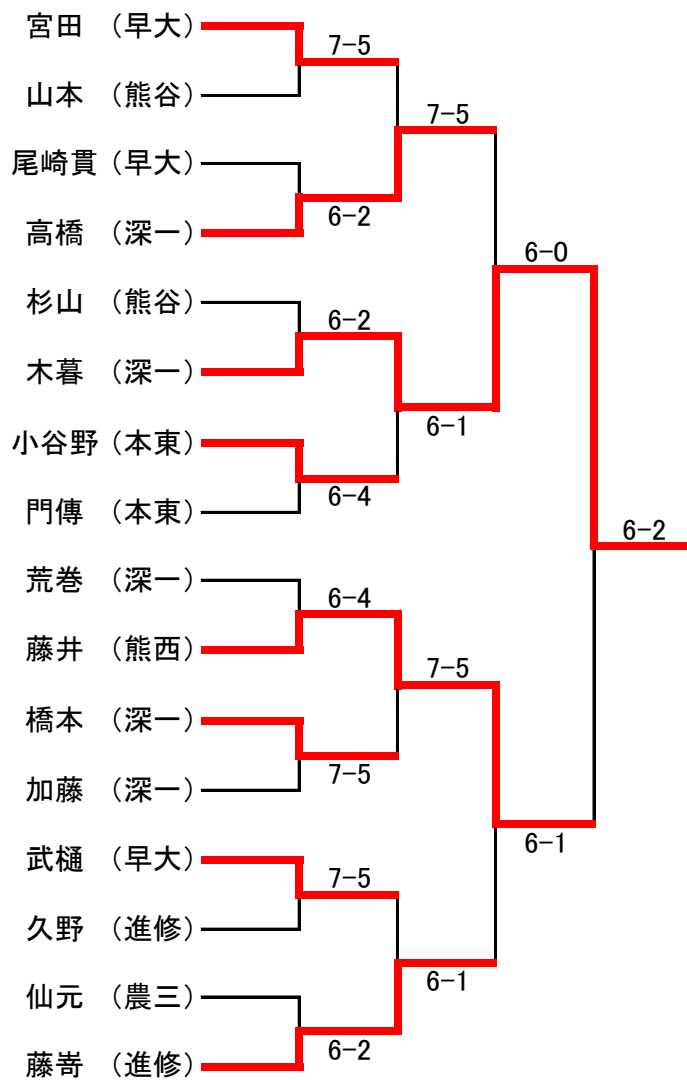

8~9位決定戦

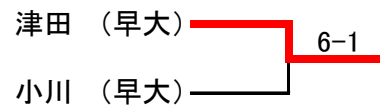

12~13位決定戦

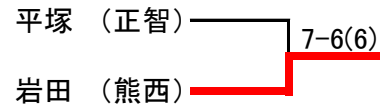

16~17位決定戦

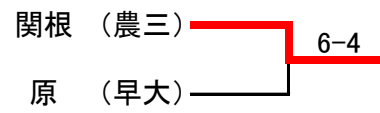

20~21位決定戦

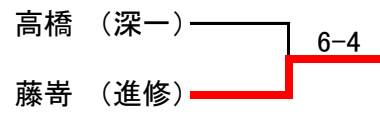

22~25位決定戦

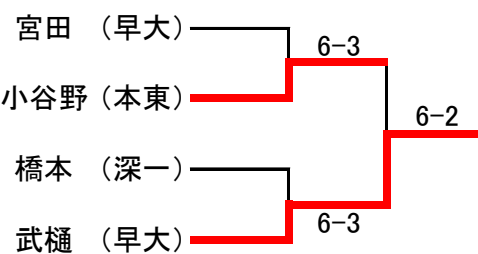

24~25位決定戦

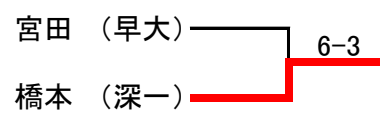

## 平成29年度学総兼関東大会 北部地区予選結果

シングルス(県大会出場本数22本)

順位	氏名	学校名	学年
1	寺崎 琉真	松山	2
2	笹掛 友大	本庄東	2
3	並木 春澄	本庄東	2
4	廣瀬 生樹	正智深谷	2
5	三村 直輝	桶川	3
6	相原 俊祐	農大三	3
7	村松 海斗	早稲田	1
8	津田 陸希	早稲田	3
9	小川 航平	早稲田	3
10	矢島 遼騎	本庄東	3
11	吉澤 航平	本庄東	3
12	岩田 聖斗	熊谷西	3
13	平塚 誠広	正智深谷	1
14	関 大輝	農大三	2
15	増渕 友生貴	熊谷	3
16	関根 敦也	農大三	3
17	原 龍成	早稲田	2
18	木暮 悠人	深谷第一	3
19	藤井 将貴	熊谷西	3
20	藤崎 治也	進修館	3
21	高橋 駿介	深谷第一	3
22	武樋 一樹	早稲田	2
補1	小谷野 圭太	本庄東	3
補2	橋本 滉生	深谷第一	2
補3	宮田 暉	早稲田	3
補4	尾崎 貫太	早稲田	3

ダブルス(県大会出場本数11本)

順位	氏名		学校名	学
1	笹掛 友大	並木 春澄	本庄東	2
2	藤井 将貴	岩田 聖斗	熊谷西	3
3	相原 俊祐	窪田 紗哉	農大三	3
4	廣瀬 生樹	平塚 誠広	正智深谷	2
5	近藤 圭	岡崎 楓大	農大三	3
6	三村 直輝	松本 侑季	桶川	3
7	矢島 遼騎	吉澤 航平	本庄東	3
8	長谷川 慎	小谷野 圭太	本庄東	3
9	寺崎 琉真	藤澤 隼矢	松山	2
10	小川 航平	津田 陸希	早稲田	3
11	橋本 滉生	荒巻 巧任	深谷第一	2
補1	村松 海斗	竹内 聡志	早稲田	1
補2	関根 敦也	関 大輝	農大三	3

年
2
3
3
1
2
2
3
3
3
3
2
1
2

# ダブルス順位戦対戦表

## 4~5位決定戦

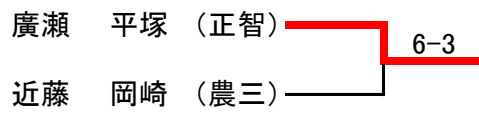

## 6~9位決定戦

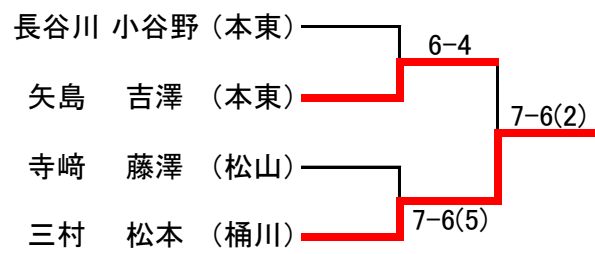

## 10~17位決定戦

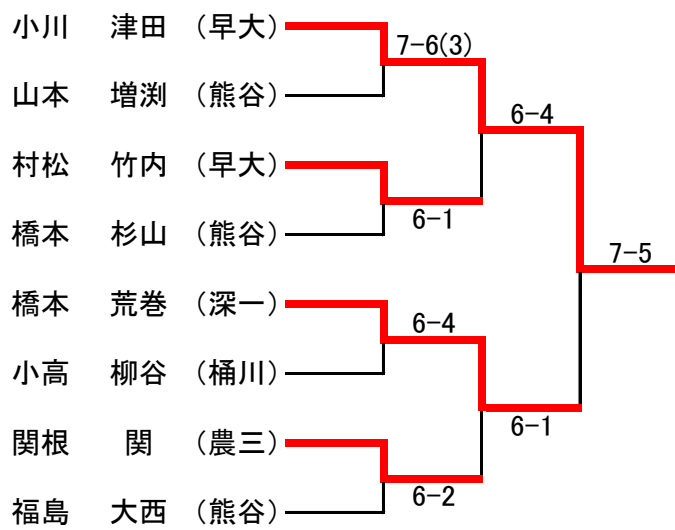

## 14~17位決定戦

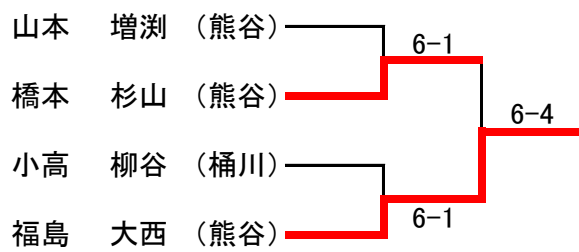

## 8~9位決定戦

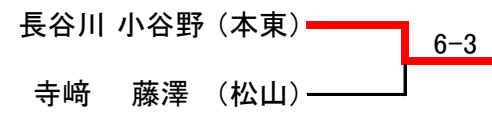

## 12~13位決定戦

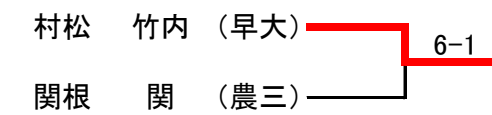

男子ダブルスBEST32  
県大会出場本数11本

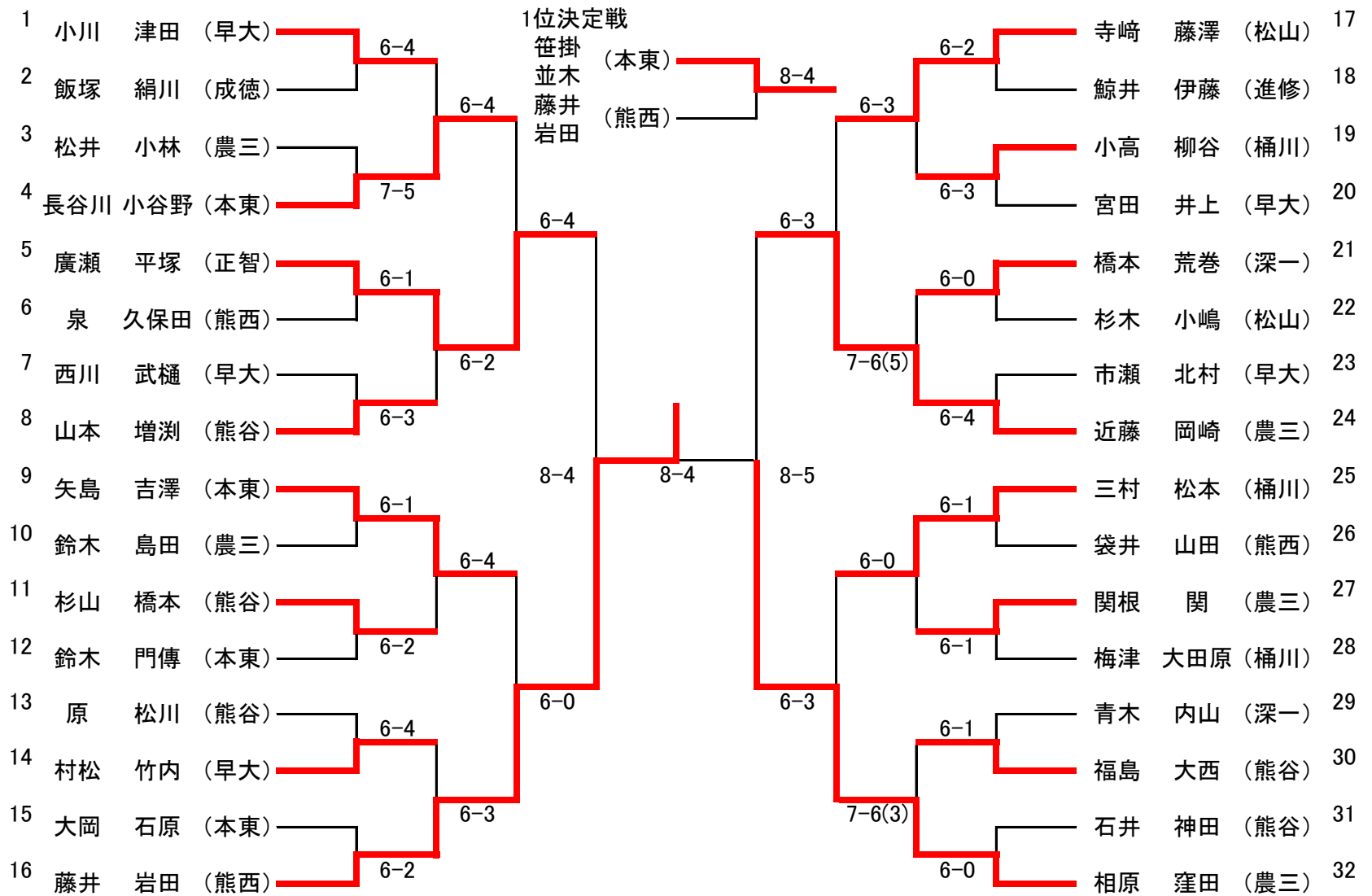

平成29年度学総兼関東大会北部地区予選 女子ダブルスBEST32 2017/4/15,16

4/15 仙元山 早稲田本庄 成徳深谷高校 , 4/16 正智深谷高校 8:30受付終了

**女子ダブルスBEST32**  
県大会出場本数10本

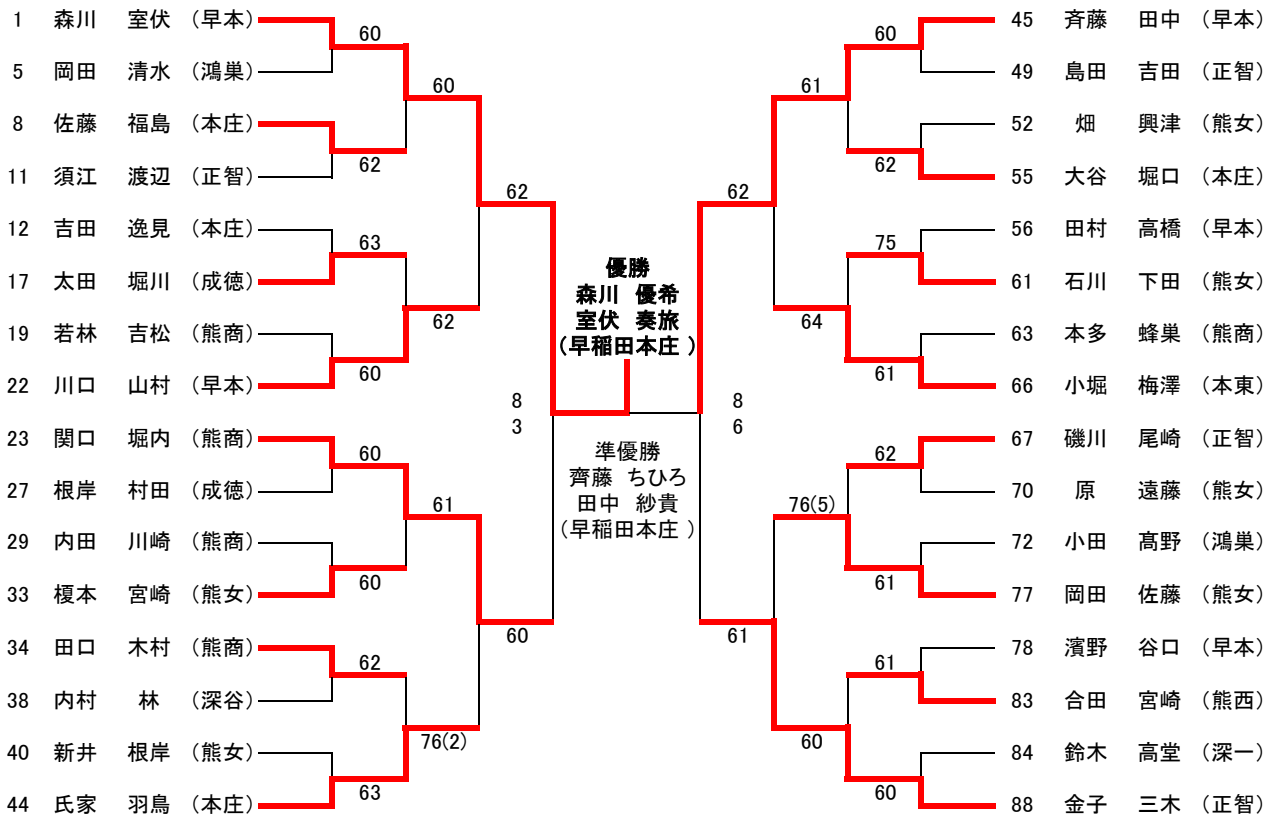

平成29年度学総兼関東大会北部地区予選 女子シングルスBEST64 2017/4/14,17

4/14 熊谷運動公園、熊谷西高校、仙元山、成徳深谷高校 4/17 岩鼻運動公園 8:30受付終了

女子シングルスBEST64  
県大会出場本数21本

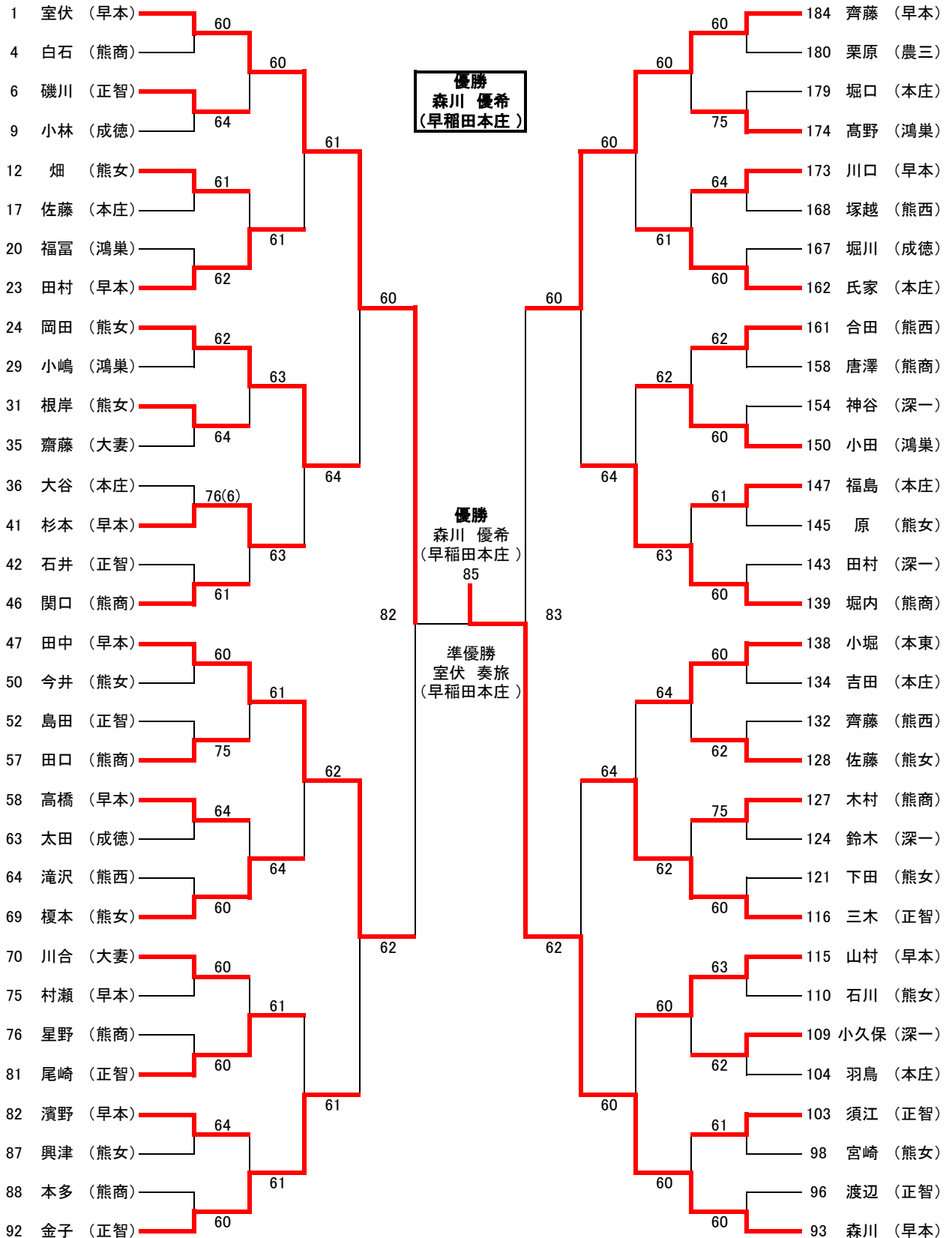



平成29年度学総兼関東大会北部地区予選 女子シングルスBEST64 2017/4/14,17

4/14 熊谷運動公園、熊谷西高校、仙元山、成徳深谷高校 4/17 岩鼻運動公園 8:30受付終了  
シングルス順位戦対戦表

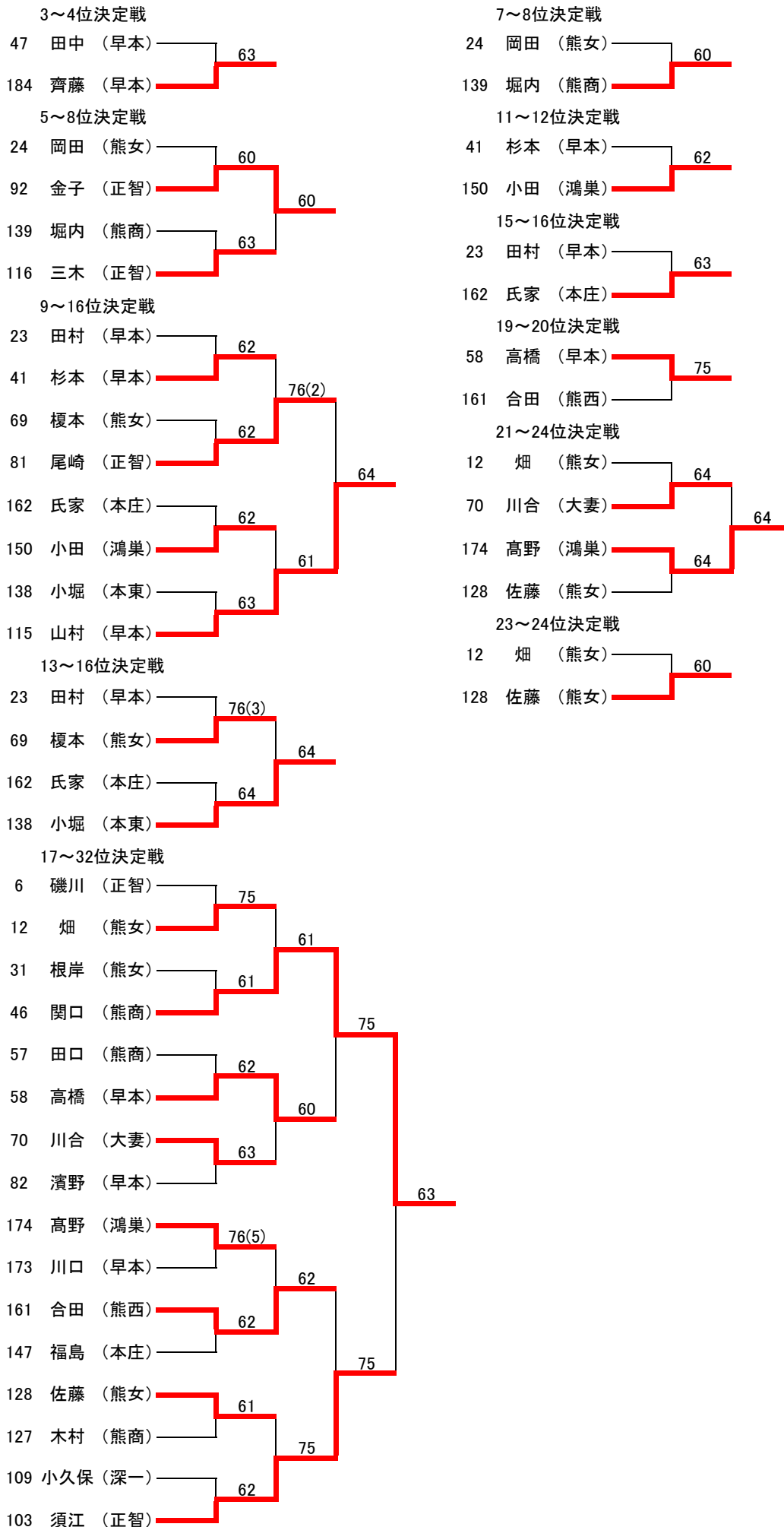

## 平成29年度学総兼関東大会 北部地区 女子 予選結果

シングルス(県大会出場本数21本)

順位	氏名	学年	学校名
1	森川 優希	2	早稲田本庄
2	室伏 奏旅	2	早稲田本庄
3	齊藤 ちひろ	2	早稲田本庄
4	田中 紗貴	1	早稲田本庄
5	金子 椰子	3	正智深谷
6	三木 綾花	3	正智深谷
7	堀内 愛華寧	3	熊谷商業
8	岡田 果歩	3	熊谷女子
9	山村 明日美	1	早稲田本庄
10	尾崎 みなみ	3	正智深谷
11	小田 紫温	3	鴻巣
12	杉本 沙弥	1	早稲田本庄
13	小堀 純	3	本庄東
14	榎本 みずほ	3	熊谷女子
15	氏家 希	3	本庄
16	田村 鞠乃	3	早稲田本庄
17	関口 阿夢	3	熊谷商業
18	須江 絢可	2	正智深谷
19	高橋 栞	3	早稲田本庄
20	合田 早希	3	熊谷西
21	高野 夏鈴	2	鴻巣
補1	川合 美樹	3	大妻嵐山
補2	佐藤 久瑠実	3	熊谷女子
補3	畑 芙実香	3	熊谷女子

ダブルス(県大会出場本数10本)

順位	氏名		学年		学校名
1	森川 優希	室伏 奏旅	2	2	早稲田本庄
2	齊藤 ちひろ	田中 紗貴	2	1	早稲田本庄
3	金子 椰子	三木 綾花	3	3	正智深谷
4	関口 阿夢	堀内 愛華寧	3	3	熊谷商業
5	川口 優衣	山村 明日美	3	1	早稲田本庄
6	岡田 果歩	佐藤 久瑠実	3	3	熊谷女子
7	小堀 純	梅澤 里歩	3	2	本庄東
8	氏家 希	羽鳥 碧海	3	3	本庄
9	磯川 結香	尾崎 みなみ	3	3	正智深谷
10	榎本 みずほ	宮崎 莉胡	3	3	熊谷女子
補1	大谷 舞	堀口 怜那	2	2	本庄
補2	佐藤 奈子	福島 由惟	2	2	本庄
補3	石川 友希菜	下田 里乃	3	3	熊谷女子
補4	田口 ななみ	木村 楓	3	3	熊谷商業

平成29年度学総兼関東大会北部地区予選 女子ダブルスBEST32 2017/4/15,16

4/15 仙元山 早稲田本庄 成徳深谷高校 , 4/16 正智深谷高校 8:30受付終了  
 ダブルス順位戦対戦表

3~4位決定戦

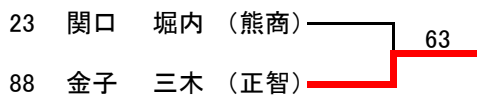

5~8位決定戦

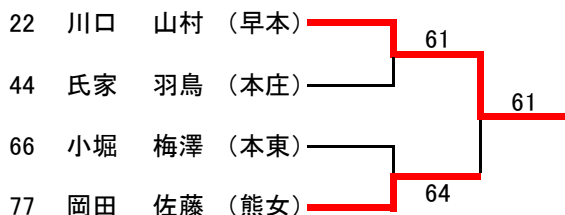

7~8位決定戦

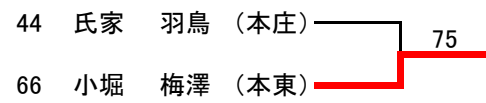

9~16位決定戦

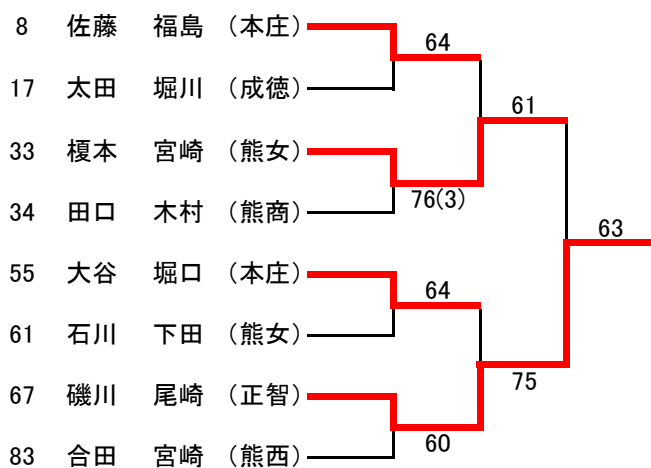

11~12位決定戦

